

Проходные клеммы и клеммы "Земля"

Винтовой зажим  DIN 1-3

Клеммы М 10/10 - 10 мм² шириной 10 мм

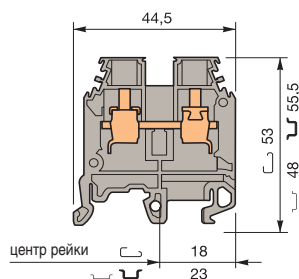

М 10/10



BAM2



FEM6

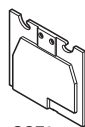

SCF6

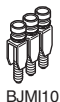

BJMI10

Характеристики

Сечения подключаемого провода (мм ²)	IEC NFC DIN	
	Одножильный	0,5 - 16
Напряжение	В	800
Номинальный ток	А	57
Ток короткого замыкания (M10/10.PI)	А/с	1200/1
Номинальное сечение провода	мм ²	10
Длина зачистки изоляции	мм	12
Рекомендуемый момент затяжки	Нм	1,2-1,4

Выбор

Описание	Тип	№ для заказа	Упаковка
Стандартная клемма	серая <input type="checkbox"/> M 10/10	1SNA 115 120 R1700	50
	синяя <input type="checkbox"/> M 10/10.N	1SNA 125 120 R1100	50
	желтая <input type="checkbox"/> M 10/10	1SNA 105 120 R2600	50
	бежевая <input type="checkbox"/> M 10/10.	1SNA 195 120 R1000	50

Аксессуары

Торцевой фиксатор	серый <input type="checkbox"/> BAM2	10 мм	1SNA 206 351 R1600	50	
Торцевой изолятор	серый <input type="checkbox"/> FEM6	2,8 мм	1SNA 118 368 R1600	20	
	синий <input type="checkbox"/> FEM6	2,8 мм	1SNA 128 368 R1000	20	
	оранжевый <input type="checkbox"/> FEM6	2,8 мм	1SNA 103 126 R1600	20	
	желтый <input type="checkbox"/> FEM6	2,8 мм	1SNA 103 062 R2100	20	
	зеленый <input type="checkbox"/> FEM6	2,8 мм	1SNA 103 125 R1500	20	
Разделитель цепей	серый <input type="checkbox"/> SCF6	3 мм	1SNA 118 707 R0300	20	
Собранная перемычка (с защитой IP20)	2 полюса	BJMI10	57 А	1SNA 176 675 R0400	10
	3 полюса	BJMI10	57 А	1SNA 176 676 R0500	10
	4 полюса	BJMI10	57 А	1SNA 176 677 R0600	10
	5 полюсов	BJMI10	57 А	1SNA 176 678 R1700	10
	10 полюсов	BJMI10	57 А	1SNA 176 679 R1000	10

Клемма "Земля" М 10/10.P - 10 мм² с контактом на рейку шириной 10 мм

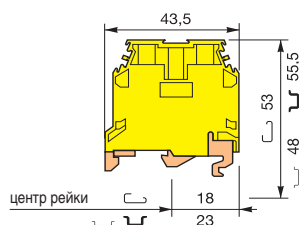

М 10/10.P

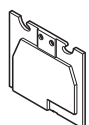

SCFM6

Характеристики

Сечения подключаемого провода (мм ²)	IEC NFC DIN	
	Одножильный	0,5 - 16
Ток короткого замыкания	А/с	1200/1
Номинальное сечение провода	мм ²	10
Длина зачистки изоляции	мм	12
Рекомендуемый момент затяжки	Нм	1,2-1,4

Выбор

Описание	Тип	№ для заказа	Упаковка
Клемма "Земля"	желто-зеленая <input type="checkbox"/> M 10/10.P	1SNA 165 115 R1000	50

Аксессуары

Разделитель цепей	серый <input type="checkbox"/> SCFM6	3 мм	1SNA 114 825 R0500	20
-------------------	--------------------------------------	------	--------------------	----

Проходные клеммы и клеммы "Земля"

Винтовой зажим  DIN 1-3

Клеммы M 16/12 - 16 мм² шириной 12 мм

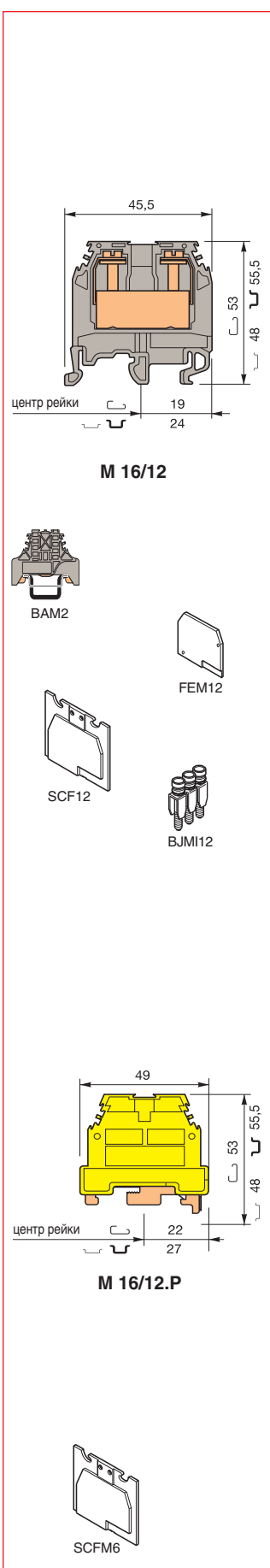

Характеристики

Сечения подключаемого провода (мм ²)	IEC NFC DIN	
	Одножильный	Многожильный
Напряжение	В	800
Номинальный ток	А	85
Ток короткого замыкания (M16/12.PI)	А/с	1920/1
Номинальное сечение провода	мм ²	16
Длина зачистки изоляции	мм	14
Рекомендуемый момент затяжки	Нм	1.2-1.4

Выбор

Описание	Тип	№ для заказа	Упаковка
Стандартная клемма	<input type="checkbox"/> M 16/12 (серая)	1SNA 115 129 R1400	20
	<input type="checkbox"/> M 16/12.N (синяя)	1SNA 125 129 R1600	20
	<input type="checkbox"/> M 16/12 (желтая)	1SNA 105 129 R2300	20
	<input type="checkbox"/> M 16/12 (бежевая)	1SNA 195 129 R1500	20

Аксессуары

Торцевой фиксатор	серый	<input type="checkbox"/> BAM2	10 мм	1SNA 206 351 R1600	50
Торцевой изолятор	серый	<input type="checkbox"/> FEM12	3 мм	1SNA 118 618 R0100	20
	синий	<input type="checkbox"/> FEM12	3 мм	1SNA 128 618 R0300	20
	желтый	<input type="checkbox"/> FEM12	3 мм	1SNA 103 065 R2400	20
Разделитель цепей	серый	<input type="checkbox"/> SCF12	3 мм	1SNA 113 102 R1000	20
Собранная перемычка (с защитой IP20)	2 полюса	BJM12	76 А	1SNA 179 626 R0600	10
	3 полюса	BJM12	76 А	1SNA 179 628 R1000	10
	4 полюса	BJM12	76 А	1SNA 179 629 R1100	10
	5 полюсов	BJM12	76 А	1SNA 179 630 R1600	10
	10 полюсов	BJM12	76 А	1SNA 179 631 R0300	10

Клемма "Земля" M 16/12.P - 16 мм² с контактом на рейку шириной 12 мм

Характеристики

Сечения подключаемого провода (мм ²)	IEC NFC DIN	
	Одножильный	Многожильный
Ток короткого замыкания	А/с	1920/1
Номинальное сечение провода	мм ²	16
Длина зачистки изоляции	мм	14
Рекомендуемый момент затяжки	Нм	1.2-1.4

Выбор

Описание	Тип	№ для заказа	Упаковка
Клемма "Земля" желто-зеленая	<input type="checkbox"/> M 16/12.P	1SNA 165 130 R2300	20

Аксессуары

Разделитель цепей	серый	<input type="checkbox"/> SCFM6	3 мм	1SNA 114 825 R0500	20
-------------------	-------	--------------------------------	------	--------------------	----

Клеммы с разъединителями для тяжелых режимов

Винтовой зажим  DIN 1-3

Клеммы M 6/8.SNB - 6 мм² шириной 8 мм с подвижным контактом

Характеристики

Сечения подключаемого провода (мм ²)	IEC NFC DIN	
	Одножильный	0.5 - 10
	Многожильный	0.5 - 6
Напряжение	В	400
Номинальный ток	А	15
Номинальное сечение провода	мм ²	6
Длина зачистки изоляции	мм	12
Рекомендуемый момент затяжки	Нм	0.8 - 1

Выбор

Описание	Тип	№ для заказа	Упаковка
Стандартная клемма	серая <input type="checkbox"/> M 6/8.SNB	1SNA 115 688 R2500	50

Аксессуары

Торцевой фиксатор	серый <input type="checkbox"/> BAM2	10 мм	1SNA 206 351 R1600	50
Торцевой изолятор	серый <input type="checkbox"/> FEM8	3 мм	1SNA 113 373 R2600	20
	оранжевый <input type="checkbox"/> FEM8	3 мм	1SNA 103 230 R0200	20
Разделитель цепей	серый <input type="checkbox"/> SCFM6	3 мм	1SNA 114 825 R0500	20

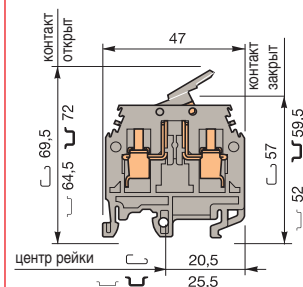

M 6/8.SNB



BAM2



FEM8

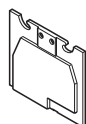

SCFM6

Клеммы M 6/8.STP - 6 мм² шириной 8 мм с поворотным-нажимным разъединителем

Характеристики

Сечения подключаемого провода (мм ²)	IEC NFC DIN	
	Одножильный	0.5 - 10
	Многожильный	0.5 - 6
Напряжение	В	500
Номинальный ток	А	15
Номинальное сечение провода	мм ²	6
Длина зачистки изоляции	мм	11
Рекомендуемый момент затяжки	Нм	0.8 - 1

Выбор

Описание	Тип	№ для заказа	Упаковка
Стандартная клемма	серая <input type="checkbox"/> M 6/8.STP	1SNA 115 277 R2000	25
Клемма с тестовой розеткой Ø 4 мм	серая <input type="checkbox"/> M 6/8.STP 1	1SNA 115 529 R1500	25

Аксессуары

Торцевой фиксатор	серый <input type="checkbox"/> BAM2	10 мм	1SNA 206 351 R1600	50
Разделитель цепей	серый <input type="checkbox"/> FEMT1	2.8 мм	1SNA 113 137 R0200	50

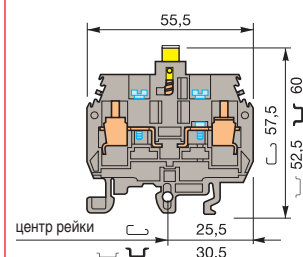

M 6/8.STP



BAM2

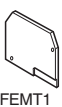

FEMT1